

INSPIRATIONS
DAGARNA 2023

INSPIRATIONS
DAGARNA 2023

Eftermiddagens schema

- **Konsten att hjälpa företagen att göra rätt**
- **Bensträckare**
- **Krafttag för en bättre kompetensförsörjning**
- **15.30 Avslut & fika**

Konsten att hjälpa företagen att göra rätt



Sebastian Drott
Projektledare
MalmöLundregionen

MALMÖLUND
REGIONEN

tolv kommuner – en vision:
Sveriges bästa näringslivsklimat



Projekt ”Ökad tillväxt i Malmö- och regionen”

Stöd av Tillväxtverket från Europeiska regionala utvecklingsfonden.
Projektperiod jan 2021 – april 2023

Samverkansprojekt mellan projektägaren Malmö, Lund, Skurup och Invest in Skåne. Samtliga tolv kommuner deltar operativt.

Fyra delprojekt: främja kommunal service, företagsetableringar, kompetensförsörjning samt bana väg för det framtida näringslivet.

Vision: Sveriges bästa näringslivsklimat 2035!

Kommunal service – Inte bara trevlig

- Digitalt utbildningspaket ”Inte bara trevlig” - för att förbättra den kommunala servicen ytterligare.
- Unik satsning som har rullats ut i tolv kommuner.
- Handläggare och chefer sätter sig tillsammans in i företagens villkor och vardag och diskuterar hur dialogen och bemötandet gentemot företagen kan förbättras.
- Mikrolärande ger alla medarbetare en första orientering i varför företag är viktiga för en kommun.

Inte bara trevlig-trailer



EUROPEISKA
UNIONEN
Europeiska
regionala
utvecklingsfonden



MÄLMÖLUND
REGIONEN

MALMÖLUND
REGIONEN

Uppföljning – Inte bara a t r e v l i g
2023-10-31



Antal användare

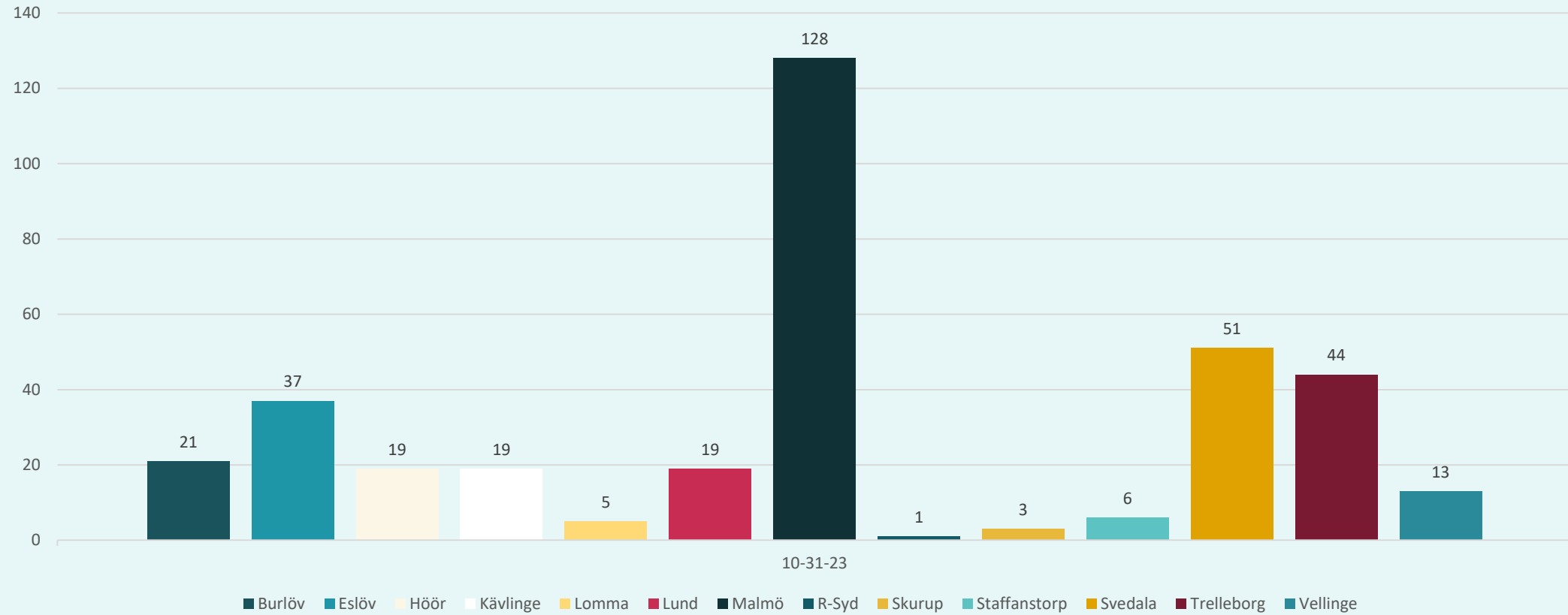

avslutade övningar av användare

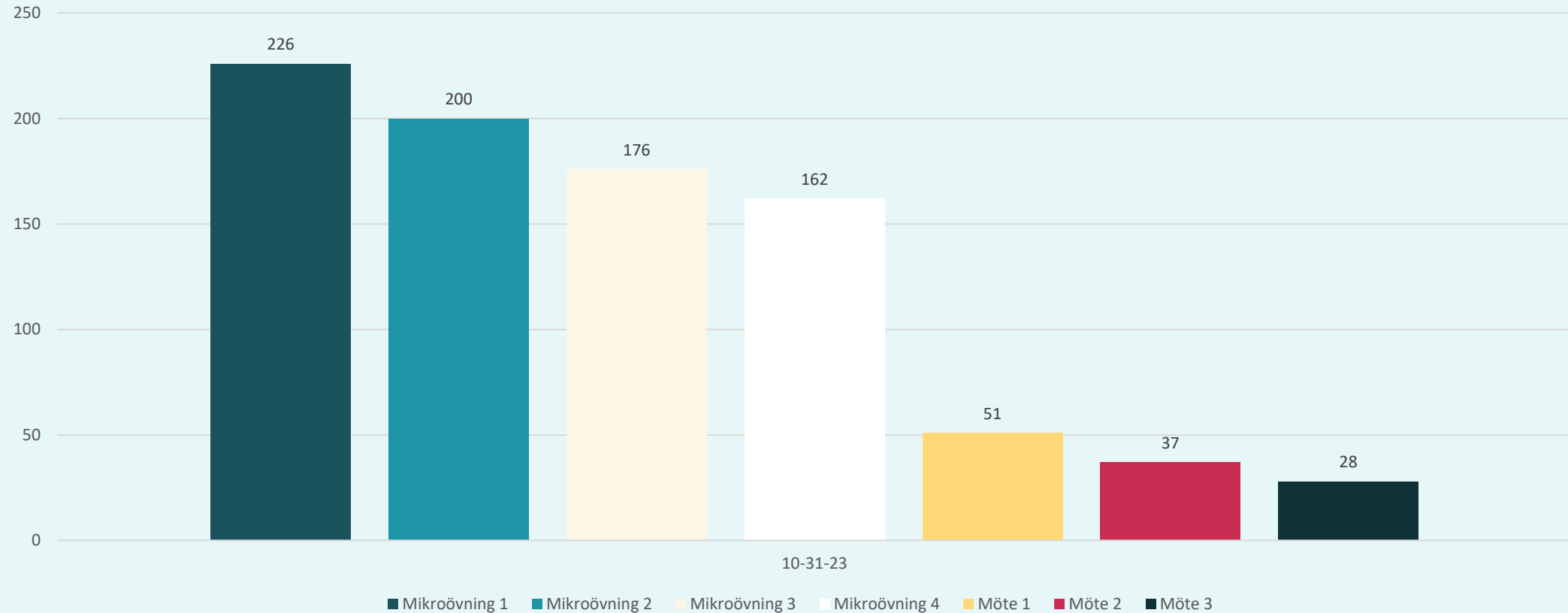

Utfvärdering av möten

Vilken nytta kommer vi att ha av det här utbildningspasset i vårt dagliga arbete? (0-100)

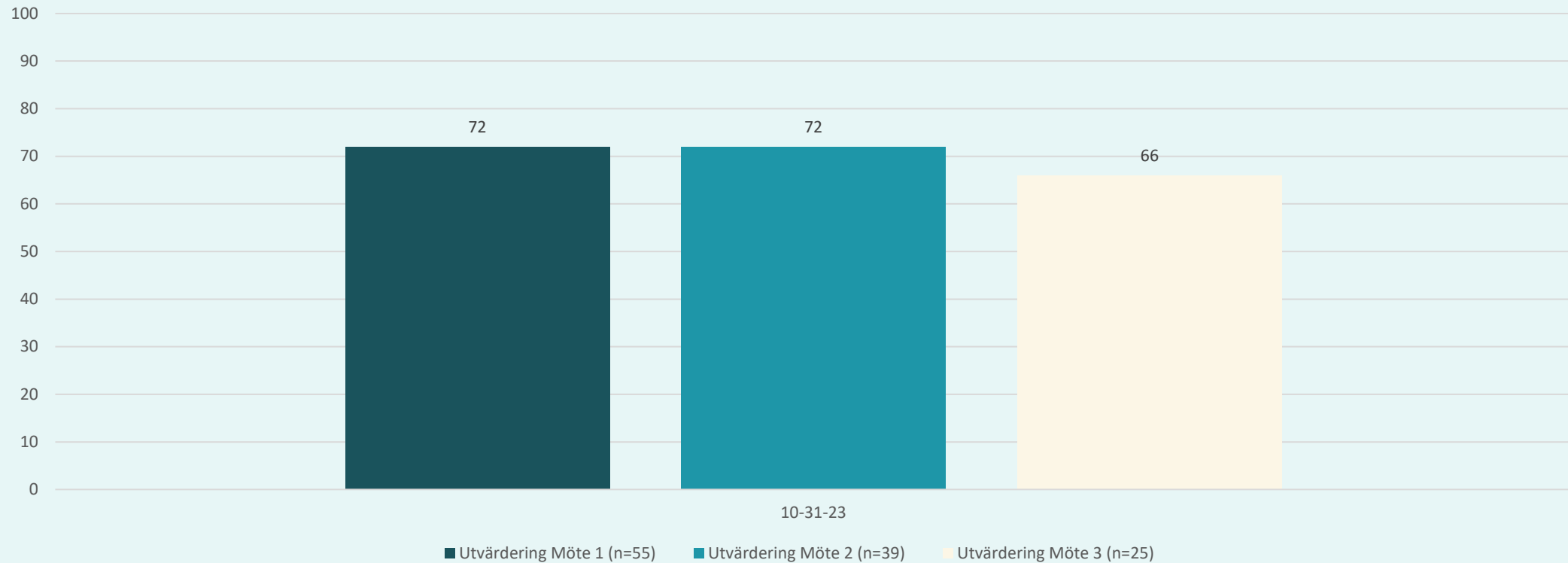

Tack!

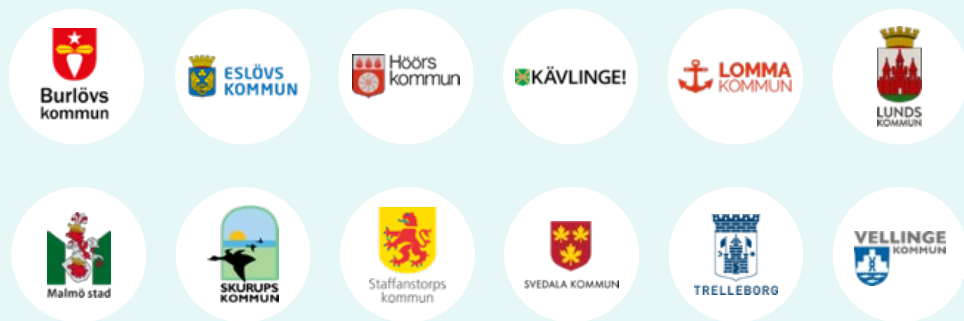



Anna Nilsson
Näringslivschef
Höganäs



Johan Bringle
Näringslivsutvecklare
Höganäs



Inspirationsdag – Hässleholm 9 nov 2023
– Konsten att hjälpa företagen att göra rätt

Anna Nilsson
Johan Bringle
Höganäs kommun



KULLA HALVÖN

COPENHAGEN

STOCKHOLM

LONDON

BERLIN

- 28 000 invånare
- 2 500 företag
- Industri, bygg, upplevelsenäring
- Höganäs AB, Välinge Innovation, Steglinge Gård, Holy Smoke, Kullabergsguiderna

VÅR RIKTNING

30.000
invånare till 2025

STRATEGIER

1. Förbättra kommunikationerna
2. Stärka skolans bredd och spets
3. Arbetsgivare i framkant
4. Växla upp upplevelsenäringen
5. Förenkla för företag
6. Stärkt social hållbarhet
7. Utveckla dialog och service
8. Förverkliga miljömässig hållbarhet

Från kol till diamant

företagsklimat

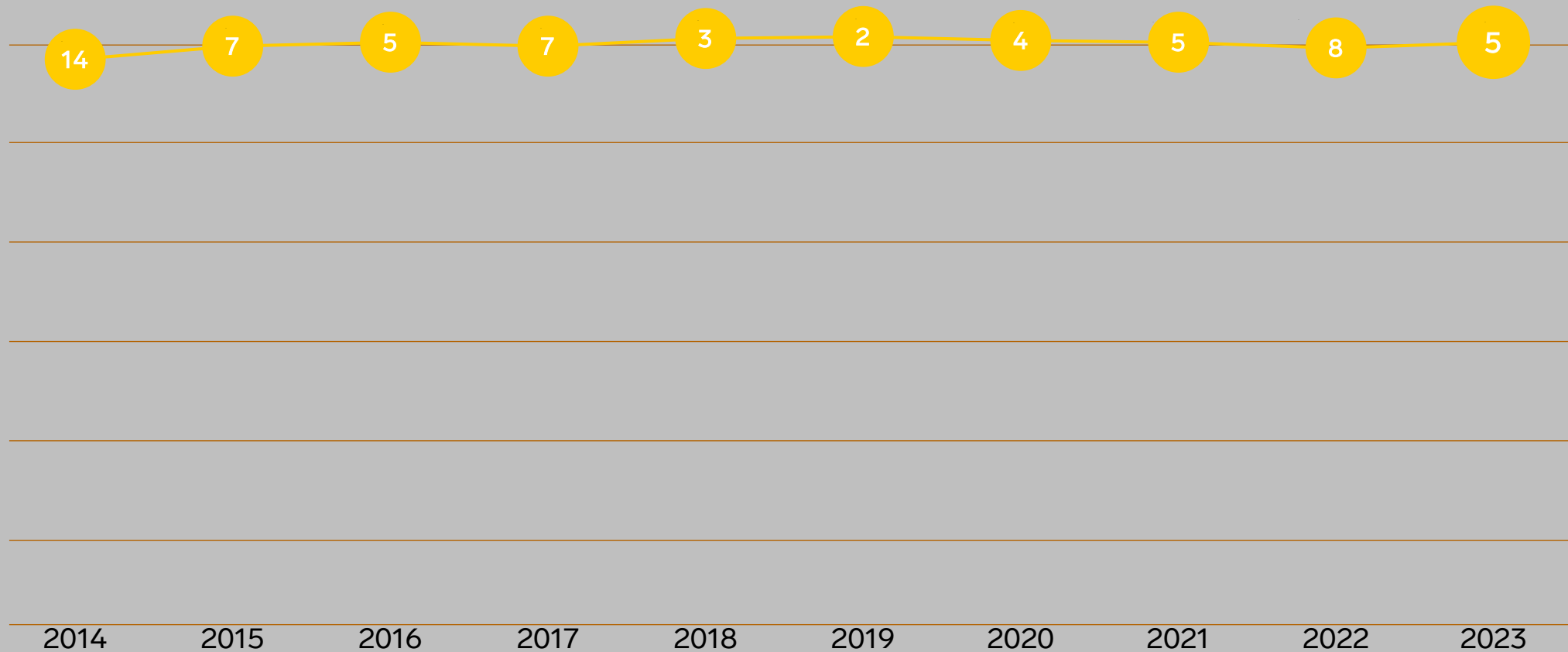

insikt

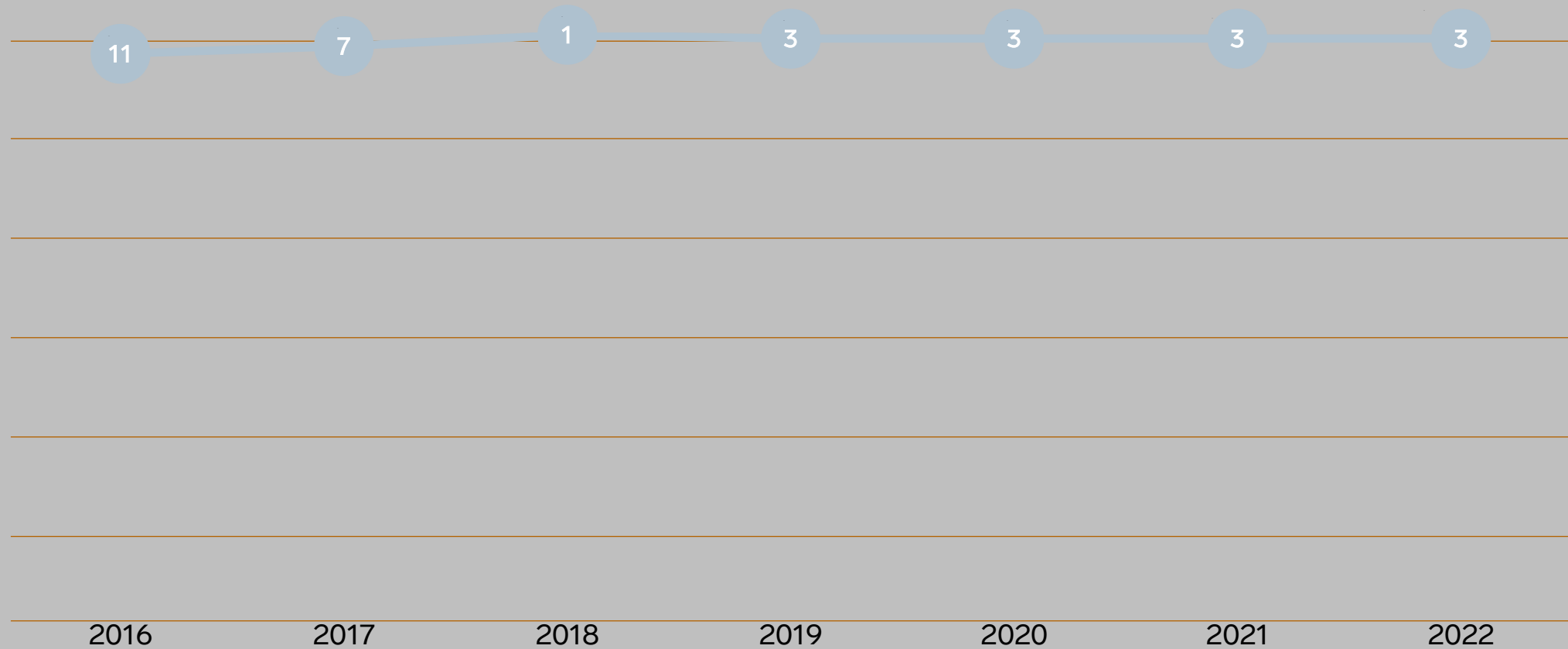

FÖRETAGSKLIMAT – VÅR VERKTYGSLÅDA



FRAMGÅNGSRECEPTET

- Politisk stabilitet under lång tid och goda förutsättningar (vi är en attraktiv, välmående och lagom stor kommun)
- Kommunledningen är enig och prioriterar företagsklimatet (tydlighet genom visionen, uthållighet och ett ledarskap finns i frågorna)
- Höganäsandan – hos tjänstepersoner, politiker och entreprenörer
- Näringslivsavdelning med mandat, uppdrag och resurser att driva företagsklimatfrågorna



”Från kol till diamant”



TACK!

Anna Nilsson
Näringslivschef
anna.nilsson2@hoganas.se

Johan Bringle
Näringslivsutvecklare
johan.bringle@hoganas.se

INSPIRATIONSDAGARNA 2023

Vad gör ni i er kommun för att hjälpa företagen att göra rätt?
Vilka goda exempel och hinder har ni stött på?

Krafttag för en bättre kompetensförsörjning



Ilko Corcovic
KSO
Borgholms kommun

SKAL

Samverkan Skola Arbetsliv

Ilko Corkovic

Kommunstyrelsens ordförande i Borgholms kommun
Hässleholm, 2023-11-09



Borgholms kommun

- Borgholms kommun har 10 800 invånare.
- Under sommarveckorna uppgår invånarantalet till ca 250 000 – ungefär som Malmö stad.
- Det finns drygt 1700 företag i Borgholms kommun.
- Företagstättaste kommun i länet.
- En absolut majoritet är enmans – och fåmansföretag.
- Lantbruk - i kommunen finns det ca 400 lantbruk och det produceras ca 100 miljoner liter mjölk per år.
- För alla är besöksnäringen viktig, på ett eller annat sätt.
- Antal elever i våra skolor F-9, 900



SKAL

- Infördes i början av 2022 och med inspiration av Gislaveds kommun
- Lågt omdöme i företagsklimatet avseende "skolans attityder till företagande".
- Ökat kunskap om de olika yrken som finns i vårt näringsliv.
- Underlättar för eleverna att välja rätt gymnasieutbildning.
- Eleverna förstår nyttan med de olika ämnen de läser i skolan.
- Näringslivet kan locka framtida kompetens.
- Ökad kännedom om olika företag i kommunen bland elever och föräldrar.



En översikt av Borgholms kommun SKAL-verksamhet 2022/2023

F	1	2	3	4	5	6	7	8	9
		SKAL-aktivitet	Ung ekonomi		SKAL-aktivitet	Ung ekonomi	SKAL-aktivitet	Uppläsa verkstad	PRAO-Framtidskoll
		Böda Sand ICA Klinta Borgens Ekerum resort	Ölands Bank		ICA – Löttorpshallen Lindbytvätten ICA Supermarket Ekerum resort	Ölands Bank	Lantbruksdagen	Kommun- PRAO Work- Walk	Ölands Bank



Work-walk



Framgångsfaktorer

- Samarbete mellan näringslivsenheten och skolförvaltningen
- Utgå ifrån kommunens förutsättningar, skolornas behov och företagets intresse och vilja.
- En projektledare med förankring i kommunen
- Marknadsföra våra framgångar och nå ut till allmänheten
- Ett politiskt beslut med budget och framtidsplan
- Lära av andra kommuner som kommit längre



Företagsklimat

ENKÄTSVAR (BORGHOLM, SVERIGE, KÄLLA: SVENSKT NÄRINGSLIV)

STÖRRE ↗

Vilket sammanfattande omdöme vill du ge företagsklimatet i kommunen

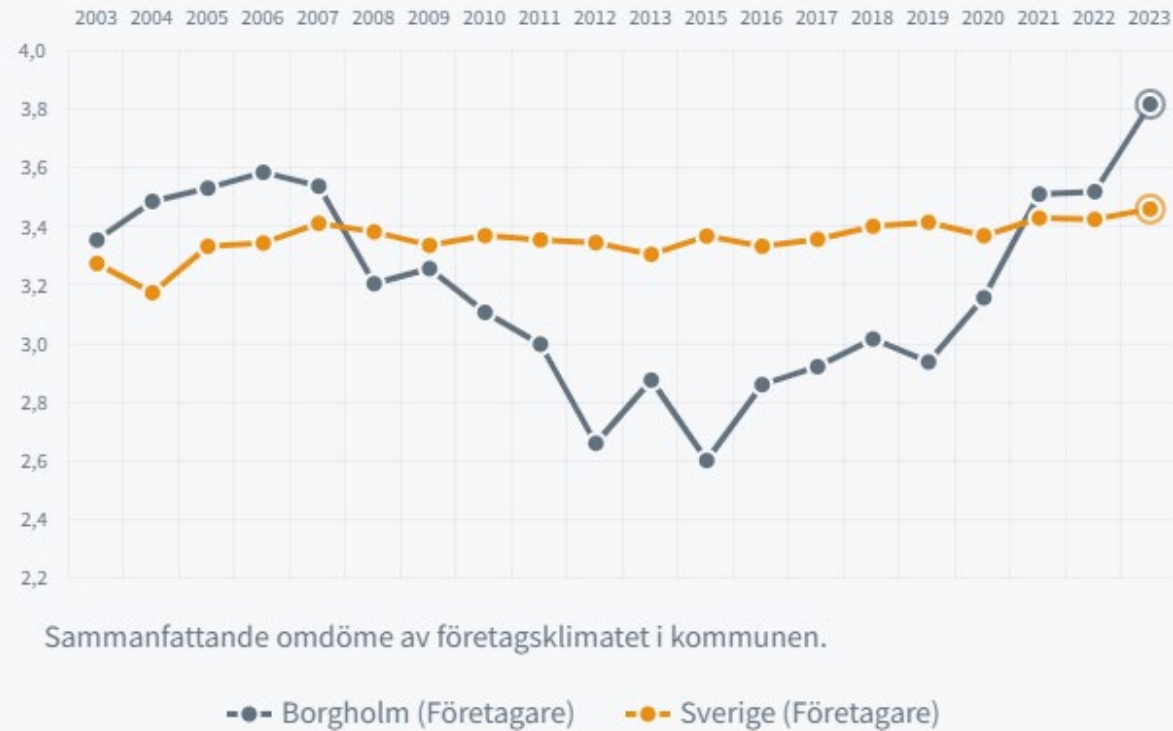



Michael Lejonhud
Näringslivsstrateg
Hultsfreds kommun

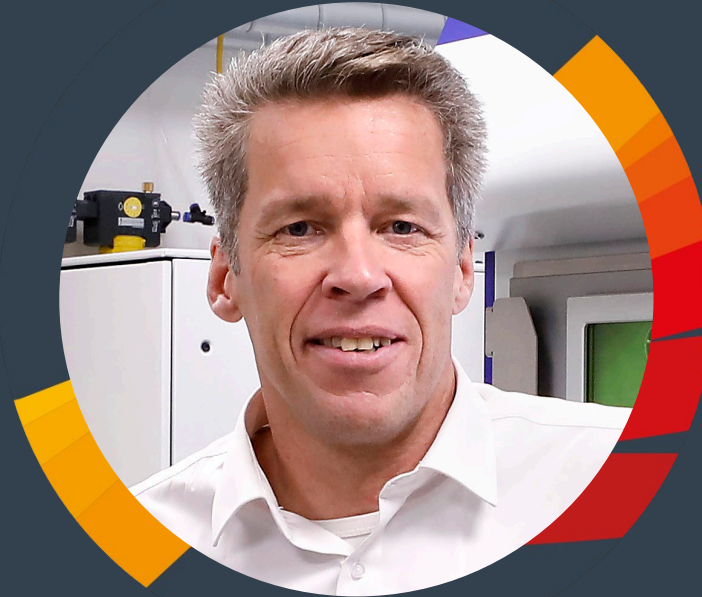

Joakim Svensson
Vd
Additivt Teknikcenter



HULTSFRED

ATC - Additivt teknikcenter



Hur skapar vi något som har den nivå företagen
behöver, samtidigt som det lyfter lärandet och
även ger tillväxt 2015-10-01

Ett Additivt Teknikcenter är en sådan möjliggörare!

KS § 31 2018-03-06

KF § 39 2018-03-19



SCANIA



molK



Demanders





ATC - Additivt Teknikcenter



ÖSTSVENSKA
YRKESHÖGSKOLAN



molK

HULTSFRED LÄRCENTER

"The sweetest little spot on earth"



Utbildningsnod för Modern tillverkning

- YH-utbildning 2 år, 400 YH-poäng
- Gymnasieutbildning
- Vux-utbildning
- Uppdragsutbildning
- Tillverkande enhet

31 st 3D printrar av 24 olika märken

FDM skrivare
Resinskrivare
Pulverskrivare



”Additivt Teknikcenter i Hultsfred ligger i framkant på ny teknik som kan ge svensk industri ett uppsving.”



tillväxt
verket

”Satsningen är det bästa som hänt”



IFMETALL

Additivt teknikcenter

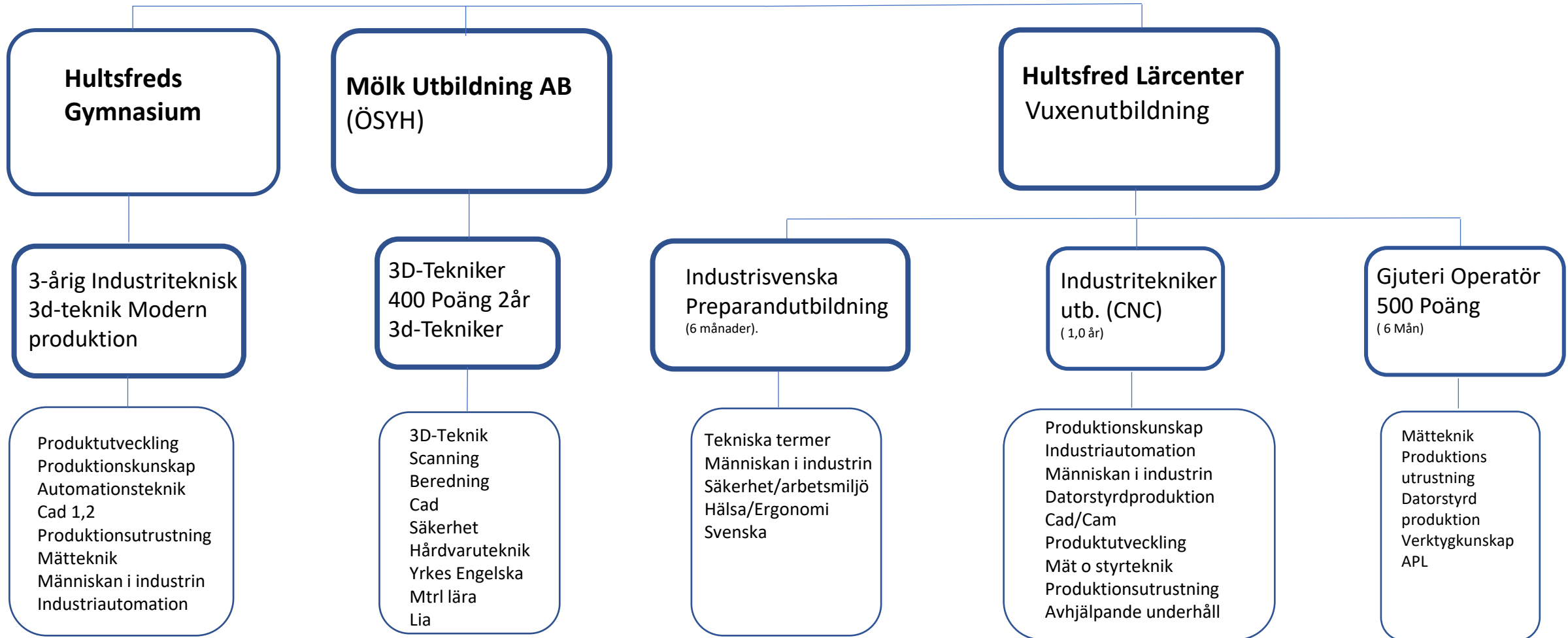

Pågående och kommande utbildningar



1612 Besökare

Från 142 företag och organisationer

Alla bereds APL eller LIA plats

Samtliga gymnasiets elever går ut i jobb

Lärarna praktiserar på företagen

Utbildningsmaterial tillhandahålls av företagen (mätmaskin, gjutmaskin, CNC-maskin, 3d printrar m,m)

Samtliga 8:or på besök

Teknikresan 6:or

Handledare utbildning

Körkort

Samtliga utbildningar initieras av företag



ADDITIVT TEKNIKCENTER &
HULTSFRED LÄRCENTER

KVINNA OCH NYFIKEN PÅ TEKNIK?

Inspirerande gästföreläsare
från industrin.
Industrin behöver fler kvinnor
- se vad som finns för dig!

LÅT DIG
INSPIRERAS
20/4

VÄLKOMMEN TILL
TJEJKVÄLL 20/4
17:00-18:30 DROP IN!
MINGEL OCH TILLTUGG

Additivt Teknikcenter ATC -
Sågdammsvägen 3, Hultsfred



HULTSFRED

ADDITIVT TEKNIKCENTRUM
HULTSFRED LÄRCENTER

ROBOT OCH SPÄNNANDE TEKNIK FÖR HELA FAMILJEN

Inspirerande gästföreläsare
från industrin.
För alla teknikintresserade
- stora som små

LÅT DIG
INSPIRERAS
17/5

VÄLKOMMEN
FAMILJEKVÄLL
17:00-18:30 DROP IN!
BALLONGER OCH GODIS

Additivt Teknikcenter ATC -
Sågdammsvägen 3, Hultsfred



HULTSFRED

ADDITIVT TEKNIKCENTER &
HULTSFRED LÄRCENTER

INSPIRERANDE TEKNIKKVÄLL

Inspirerande gästföreläsare
från industrin.
För alla teknikintresserade!

LÅT DIG
INSPIRERAS
8/6

VÄLKOMMEN TILL
TEKNIKKVÄLL 8/6
17:00-18:30 DROP IN!
TILLTUGG OCH BUBBEL

Additivt Teknikcenter ATC -
Sågdammsvägen 3, Hultsfred



HULTSFRED

VI MÖTER ERA BEHOV – OAVSETT OM DET ÄR UTBILDNING ELLER TILLVERKNING



”Satsningen är det bästa som hänt”

Marcus Kvarnberg,
IF Metall Dackebygden



KONVENTIONELLA METODER
CNC FRÄS
SVARV SVETS

AM ADDITIV TILLVERKNING
METALLER PLASTER
RESINER KOLFIBER
ONYX

MÄTNING VERIFIERING
GOM ATOS OPTISK
MÄTNING

AUTOMATION
HANTERINGSROBOTAR
KOLLABORATIVA

VR
DIGITAL
PROGRAMMERINGS-
MILJÖ

”Additivt Teknikcenter i Hultsfred ligger i framkant på ny teknik som kan ge Svensk industri ett uppsving”
Tillväxtverket



Ungdoms-SM 2022



Albin Ingemarsson och Gestur Wuopi Bornmarker ropades upp som silvermedaljörer i ungdoms-SM i CNC-fräsning, som avgjordes på Elmia Subcontractor idag. Foto: Privat

• •
**VILKEN PRESTATION: HÄR ÄR
ELEVERNA SOM ÄR NÄST BÄST
I SVERIGE**

De tillhör Sverigeeliten i CNC-fräsning. Idag ställdes Industri eleverna Albin Ingemarsson och Gestur Wuopi Bornmarker inför hårt motstånd när finalen i Ungdoms-SM avgjordes. Tyvärr räckte det inte riktigt hela vägen. – Jag är så otroligt stolt. Det här är två supervassa killar, de har slagit ut många längs vägen, säger Joakim Svensson, platschef på Additivt Teknikcenter.

UF-Företag



”Purely Green, för den som jobbar smartare”

Purely Green är en nytänkande idé och hjälper dig med att aldrig behöva gå fram och tillbaka för att hämta din kratta, spade eller annat valt verktyg. Med 100% återvinningsbar plast, kan vi klassificera vår produkt som miljövänlig. Vår robusta hållare kan lätt tas bort och monteras tillbaka på nytt utan vidare komplikationer. Purely Green har en gummi liknande plast som ökar friktionen och håller ditt valda verktyg på plats. Den senaste teknologi tillåter oss att till vidare utveckla vår produkt



- Vann regionsfinalen i Kalmar Årets innovation
- SM-final i Stockholm



Var hamnar våra studenter

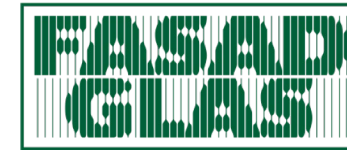

Varför samarbete

Kompetensbrist
en flaskhals för
tillväxt

Kompetensförsörjning
Teknikutveckling
Konkurrenskraft
Personalomsättning
Kontaktnät
Pensionsavgångar
Tillväxt

Höft implant (Titan)

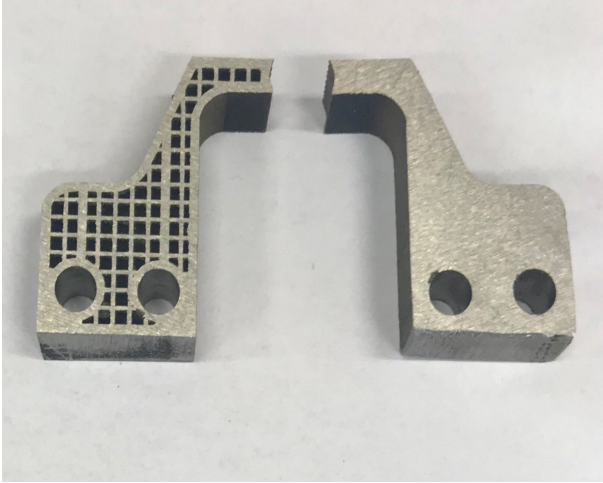
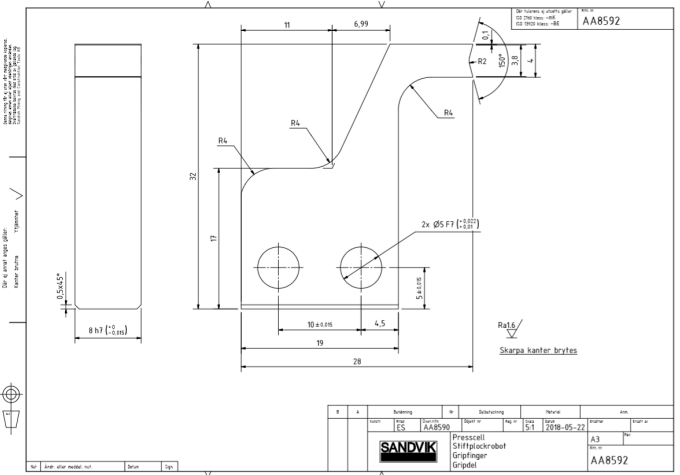
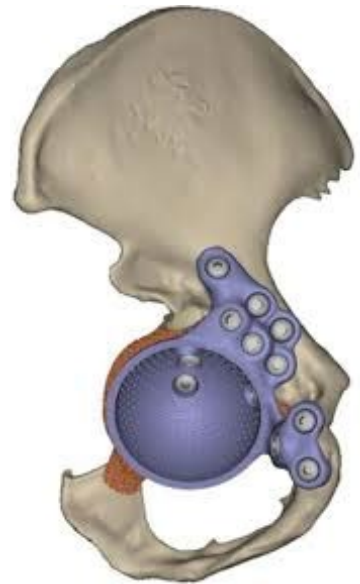

Fotsteg Scania

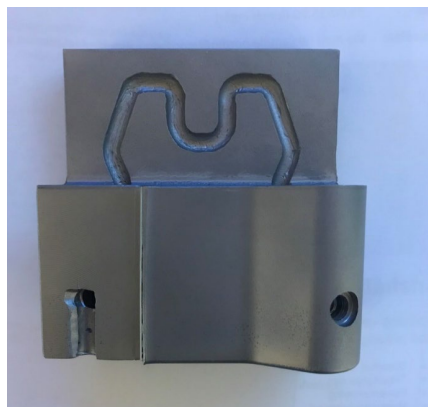
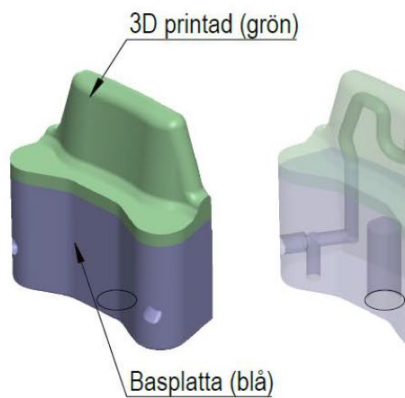
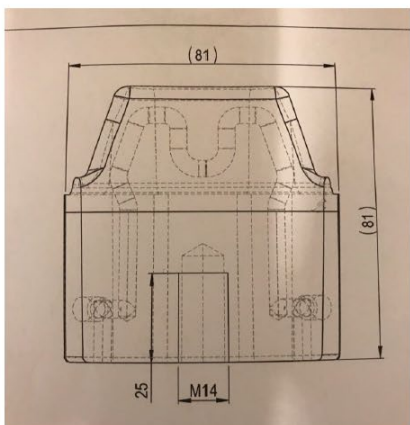
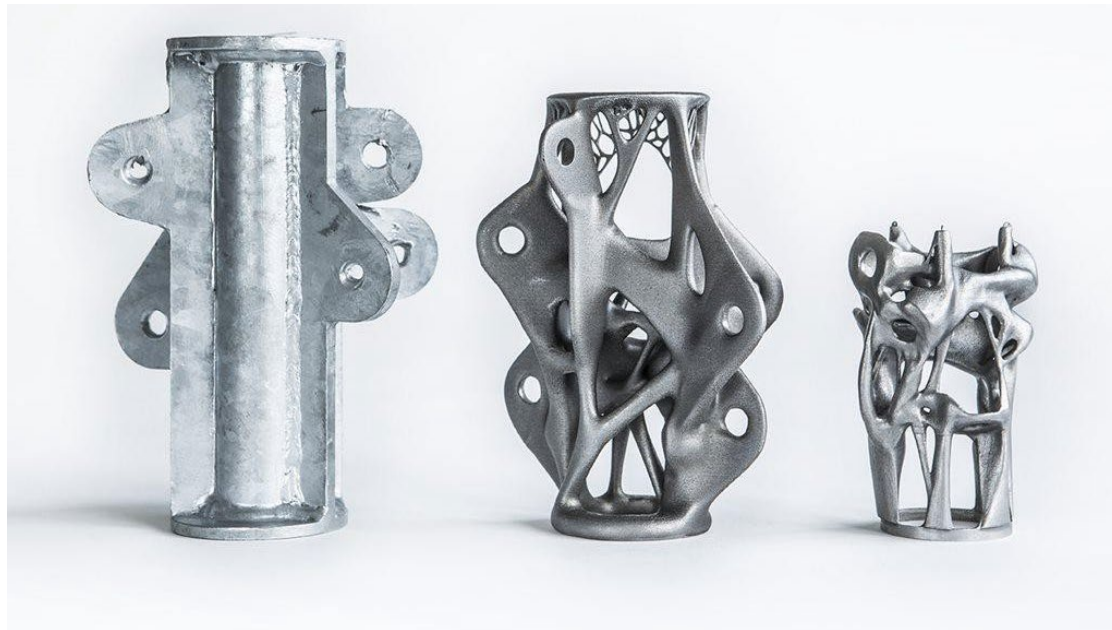

3d-printad kärna för
gjutverktyg
Volvo transmissionskäpa
invändig kylkanal

INSPIRATIONENS DAGARNAS 2023

Våra guider: foretagsklimat.se/guides



INSPIRATIONS DAGARNA 2023

Tack!